

Sculpture

Polishing of artificial stone.
Organic shapes and
natural stone textures



人造石研ぎ出しツール

スカルプチャーシリーズ

本社・関東工場

〒361-0026
埼玉県行田市大字野字八ツ島
3341-7

TEL : 048-558-0077
FAX : 048-558-0078

東京支社

〒101-0044
東京都千代田区鍛冶町
2-3-2
神田センタービル 9F

TEL : 03-5209-8231
FAX : 03-5209-8232

東北営業所

〒024-0064
岩手県北上市若宮町
2-2-9
グランデール北上 2F

TEL : 0197-72-7272
FAX : 0197-72-7273

関西営業所

〒532-0011
大阪府大阪市淀川区西中島
4-6-24
大拓ビル9 7F

TEL : 06-6838-3356
FAX : 06-6838-3357

九州営業所

〒812-0013
福岡県福岡市博多区博多駅東
2-15-19
KS・T駅東ビル 2F

TEL : 092-432-7220
FAX : 092-432-7221

中部事務所

〒507-0034
岐阜県多治見市豊岡町
1-17-1

TEL : 0572-56-7930
FAX : 0572-56-7931

MFS-ONIGIRI-60-53-35



MFS-MOUSE-60-30-35

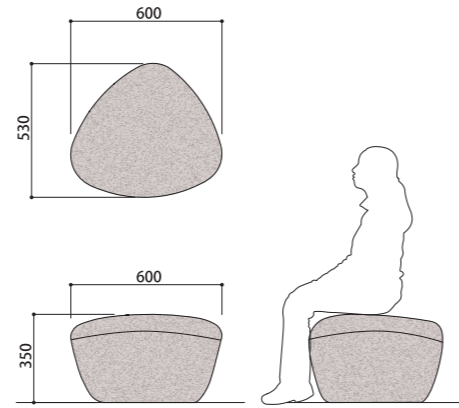
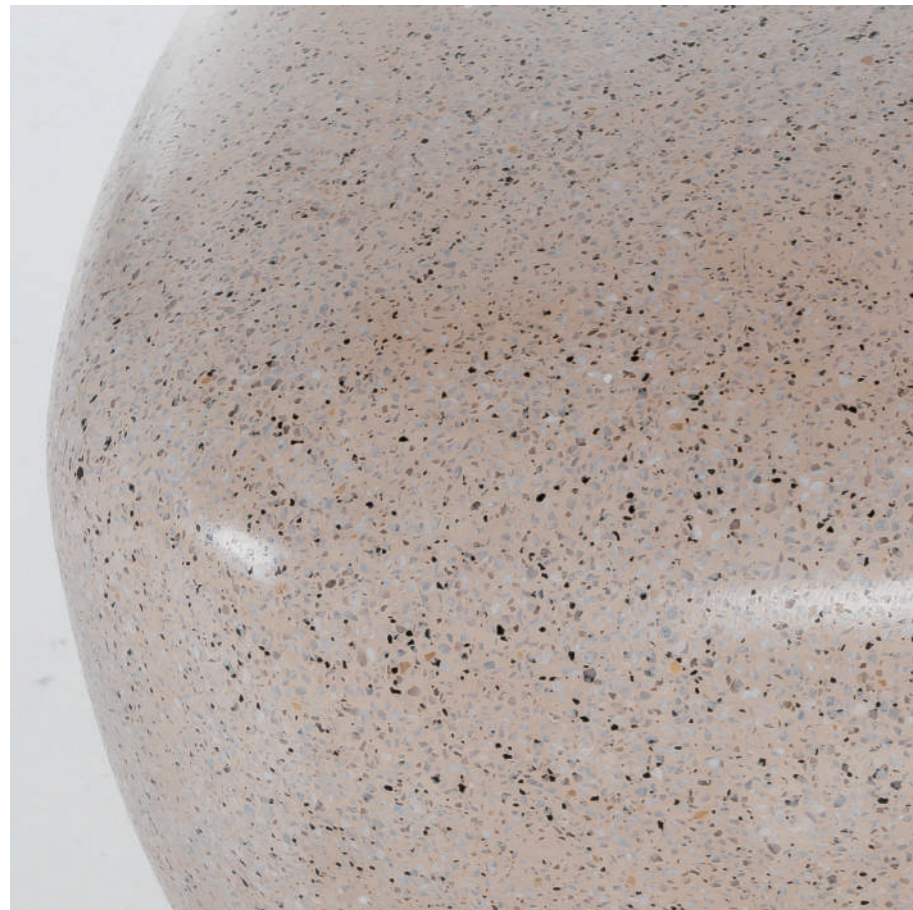

サイズ H350×W600×D530
カラー ベージュ、ホワイト

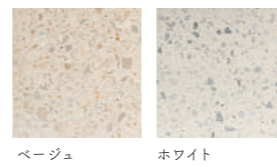

ベージュ ホワイト

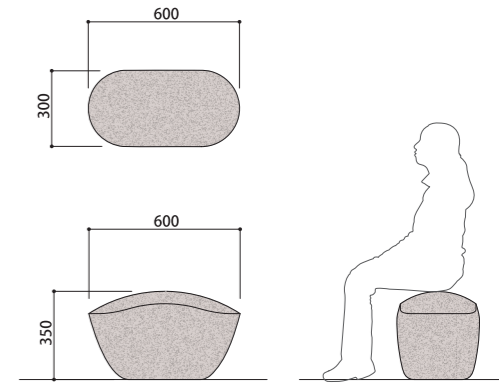

サイズ H350×W600×D300
カラー ベージュ、ホワイト

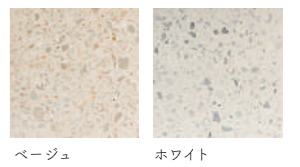

ベージュ ホワイト

MFS-TSUBASA-120-44-40

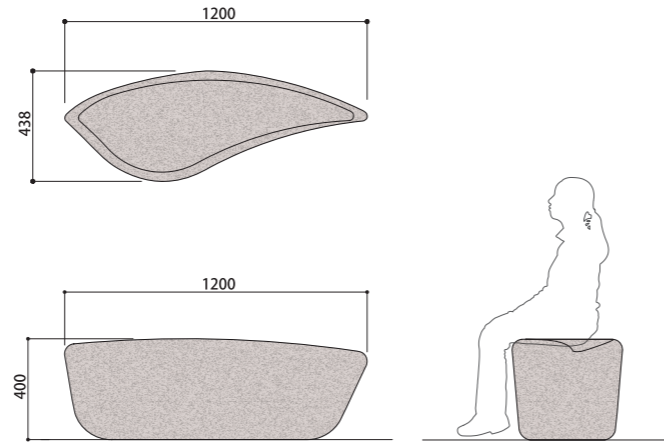
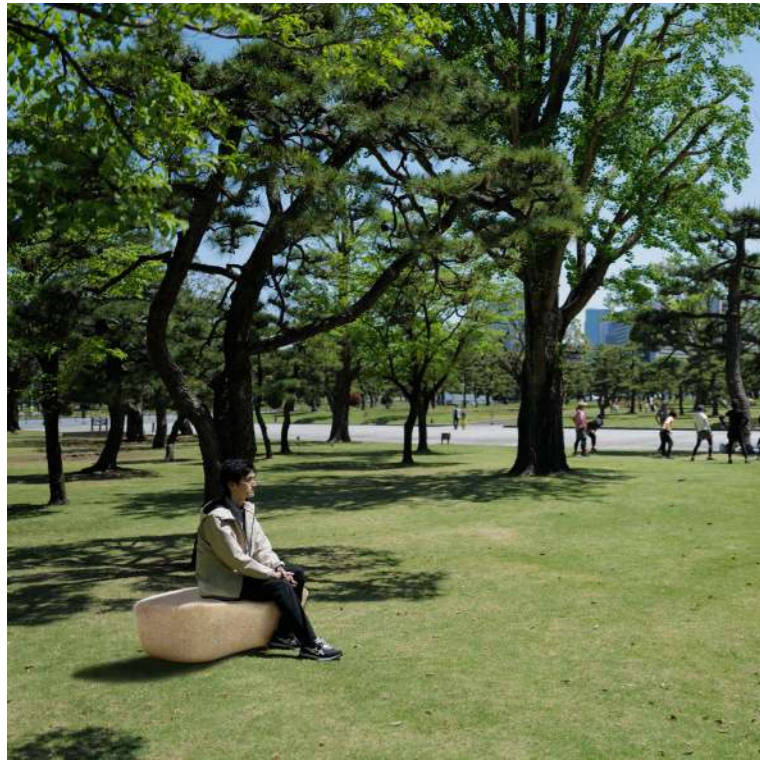

サイズ H400×W1200×D438
 カラー ベージュ、ホワイト

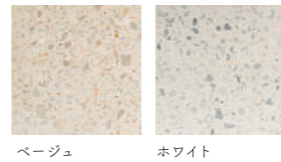

MFS-GURIISHI-110-57-40

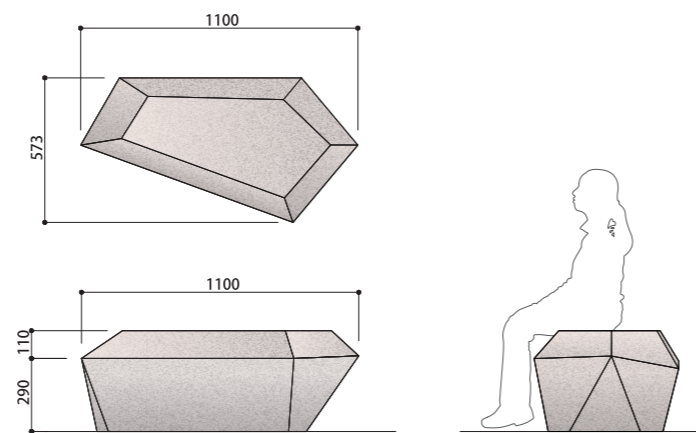
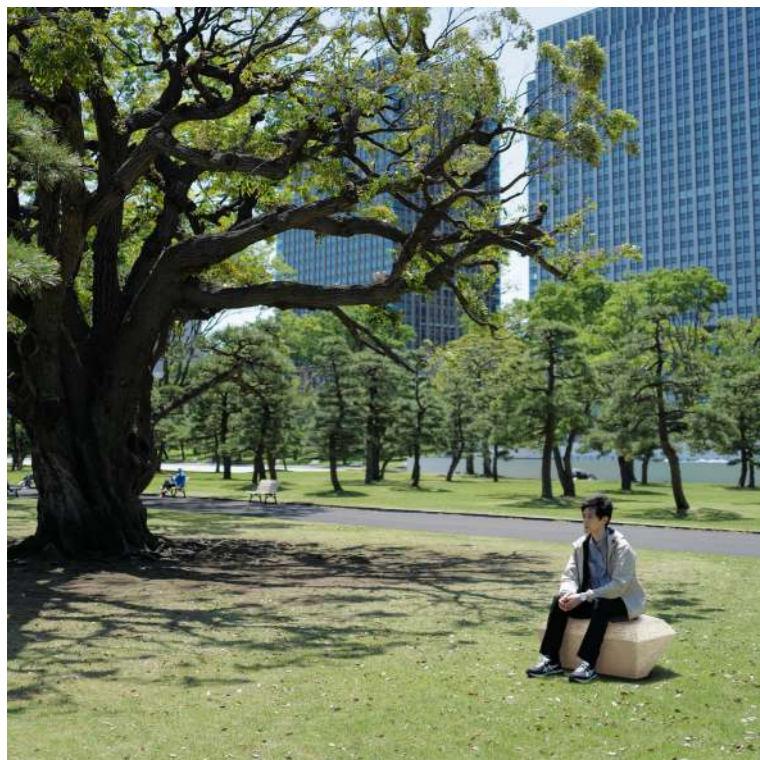

サイズ H400×W1100×D573
 カラー ベージュ、ホワイト

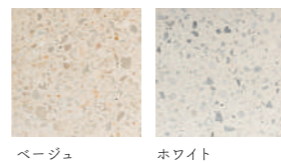

MFS-KMB-2240

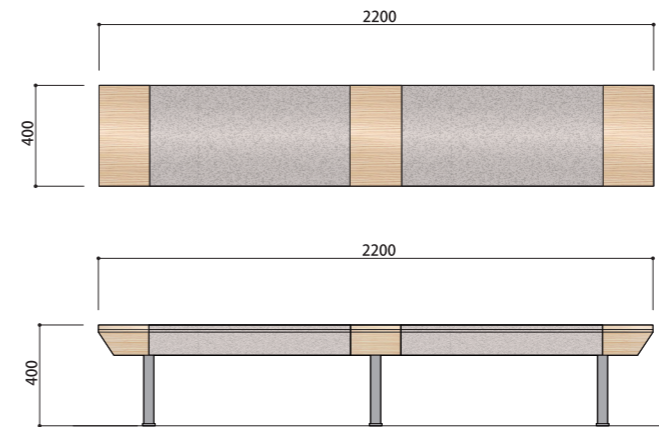

サイズ H400×W2200×D400
 カラー ベージュ、ホワイト
 木部 国産針葉樹
 ACQ処理
 半造膜木材保護塗料

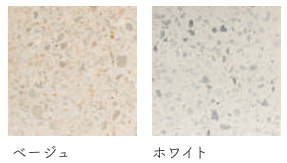

40H熱押型鋼（脚部）

風熱セコロオリジナルの断面（40mm、H形）の材料です。スチール材はアルミ材と比べ、堅牢度の高さが特徴です。また、熔融亜鉛メッキ処理により耐食性を高めることで、スチール材の良さを引き出しています。

H形の断面は抜け感があり、重く暗くなりがちなベンチの足元をすっきりと見せます。研ぎ出した人造石のしっとりとした風合いと、天然木材の温かみのある質感を引き締め、都会的な雰囲気に仕上げています。



人研ぎとは

「人造石研ぎ出し仕上げ」と呼ばれる左官工法です。

鉄筋造形→コンクリート成形→鏝（コテ）塗り→研磨の一連の工程のことをいい、そのすべてが職人の手作業で生み出されています。

滑らかな質感や、自由に造形できることから、かつては学校の水飲み場や公園の滑り台、大正・昭和のモダンな建築に多く用いられました。

形状に応じて鉄筋を曲げ、内部にコンクリートを充填し成形します。

着色されたセメントペーストと種石（タネイシ：天然石の碎石）を混ぜ合わせたものを塗り込み、硬化後、グラインダーで研ぎ出すことによって美しい種石が現れます。



主な特長

- 多様な色
種石や顔料の種類により、様々な色味や印象に変えられます。
- 3次曲面
配筋や木枠により自由度の高い形状の制作が可能です。
- 継ぎ目なし
人造石のため、継ぎ目がなく存在感のある一体ものに仕上がります。
- 耐候性・耐久性
コンクリート製のため変色・破損がありません。

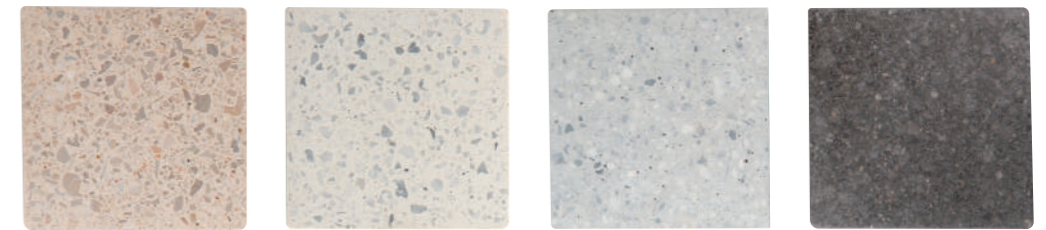

種石や顔料を変えることで、様々な色の人造石が作れます。

< 人研ぎ作業工程 >



風懸セコロ FUKEI-SECOLO Channel では、
人研ぎの作業風景をご覧いただけます。
<https://youtu.be/i5xdM0vm390>

